



Användarguide

Sound Bar

SR-B40A

SV

INNEHÅLLSFÖRTECKNING

ANGÅENDE DENNA PRODUKT OCH BRUKSANVISNING

5

Angående bruksanvisningen och andra guider som medföljer denna produkt

..... 5

Anmärkningar om beskrivningarna i denna bruksanvisning 5

Egenskaper 7

DELARS NAMN OCH FUNKTIONER 10

Soundbarens delars namn (fram/topp) 10

Delars namn på soundbar (bak) 12

Delars namn på subwoofern 13

Delars namn på fjärrkontrollen 14

FÖRBEREDELSE FÖR ANVÄNDNING 16

Förberedelser 16

Försiktighetsåtgärder för förberedelser 18

Kontrollera de inkluderade artiklarna 20

Installera produkten 22

Anslutning till en TV och till strömkälla 23

Anslutning till en TV kompatibel med ARC 23

Anslutning till en TV inte kompatibel med ARC 25

Anslutning till en ljudenhet och till strömkälla 27

Förberedande av fjärrkontrollen 29

Slå på soundbaren 30

UPPSPELNING 31

Grundläggande kontroll under uppspelning 31

Justera ljudet enligt dina önskemål	33
Ljudfunktioner på denna produkt	33
Surrounduppspelning	35
Stereouppspelning	36
Justering av subwoofers volym	37
Lyssna på rik basljud (BASS EXT)	38
Spelar upp mänskliga röster med högre volym (CLEAR VOICE)	39
Justerar volymerna för frekvensområden separat (tonkontroll)	40
Lyssna på ljud från en Bluetooth®-apparat	41
LÄNKA MED EN TV	44
Styra soundbaren med en TV:s fjärrkontroll (HDMI Control-funktion)	44
STYRA MED APPEN	45
Styra soundbaren med smarttelefon-appen (Sound Bar Remote)	45
ÄNDRA OCH INITIERA INSTÄLLNINGARNA	46
Visar typ av ljudsignal och inställningar för funktionerna	46
Ändra ljusstyrkan på indikatorerna (Dimmer)	47
Aktiverar/inaktiverar HDMI Control-funktionen	48
Aktiverar/inaktiverar den automatiska standby-funktionen	49
Aktiverar/inaktiverar barnlås-funktionen	50
Aktiverar/inaktiverar Bluetooth standby-funktionen	51
Aktiverar/inaktiverar Bluetooth-funktionen	52
Initierar soundbaren	53
FELSÖKNING	54
Kontrollera följande först	54
Ström och helhetsfunktionalitet	55
Ljuduppspelning	63
Bluetooth-anslutning	68
Använda appen	70

Andra frekventa åtgärder	71
Hur man ansluter AV-apparater så som BD/DVD-spelare	71
Hur man minimerar strömförbrukning i standby	72
Hur man byter batteri i fjärrkontrollen	73
Vad gör man om soundbaren och subwoofern inte paras automatiskt?	75
Hur man återställer soundbaren	77

TEKNISKA DATA OCH SUPPORT 78

Tekniska data	78
Digitala ljudsignalformat som stöds	81
Lista över indikatorvisningar	82
Lista på supportcenter	85

PROGRAM OCH VARUMÄRKEN 86

Angående mjukvaruprogram från tredje part	86
--	-----------

ANGÅENDE DENNA PRODUKT OCH BRUKSANVISNING

Angående bruksanvisningen och andra guider som medföljer denna produkt

Anmärkningar om beskrivningarna i denna bruksanvisning

- Denna guide använder följande signalord för viktig information.



VARNING

Det här avsnittet behandlar ”risk för allvarliga personskador eller dödsfall”.



FÖRSIKTIGHET

Det här avsnittet behandlar ”risk för personskador”.

• MEDDELANDE

Indikerar punkter du måste iaktta för att förhindra fel på produkten, skada eller felaktig funktion och dataförlust samt skydd av miljön.

• OBS!

Indikerar noteringar om instruktioner, restriktioner på funktioner och ytterligare information som kan vara hjälpfull.

- Illustrationerna och skärmbilderna i beskrivningarna är bara avsedda som instruktion.
- Företagsnamn och produktnamn i den här guiden är varumärken eller registrerade varumärken som tillhör respektive ägare.
- I denna anvisning är olika smarttelefoner och surfplattor kollektivt refererade till som ”smarttelefoner”. Vid behov specificeras typen av enhet i förklaringarna.
- Denna guide förklarar huvudsakligen hur du använder fjärrkontrollen. Om det är nödvändigt att använda kontrollerna på själva soundbaren förklaras detta i varje enskilt fall.

■ Angående bruksanvisningarna för denna produkt

Följande guider medföljer denna produkt utöver denna Användarguide:

Säkerhetsguide

Detta dokument ger information som krävs för säker användning av denna produkt. Se till att läsa den före användning.

Snabbguide

Detta dokument förklarar förfaranden för denna produkt, från öppning av förpackningen efter inköp till njuta av ljud från en TV eller Bluetooth-apparat.

ANGÅENDE DENNA PRODUKT OCH BRUKSANVISNING > Angående bruksanvisningen och andra guider som medföljer denna produkt

Användarguide (denna guide)

Denna guide förklarar alla funktioner och förfarande för användning, inklusive de som inte täcks i Snabbguide.

Egenskaper

Denna produkt är ett stavformat högtalarsystem för din TV som gör att du enkelt kan njuta av surroundljud på TV:n med en rik känsla av närvaro.

■ Skapar surroundljud bara genom att anslutas till en TV

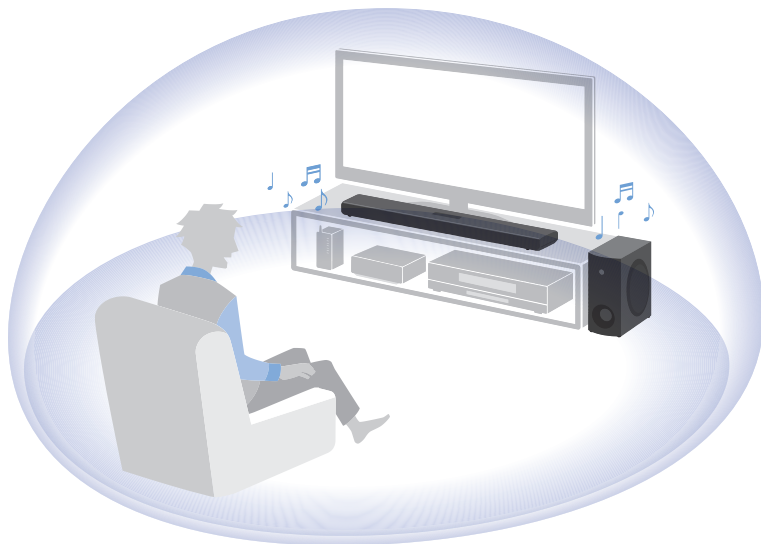

Relaterade länkar

"Surrounduppspelning" (s.35)

■ Enkelt spela upp ljudinnehåll från en Bluetooth-enhet



Relaterade länkar

"Lyssna på ljud från en Bluetooth®-apparat" (s.41)

■ Konfigurera ljudet för att matcha situationen

Clear Voice (Tydliga röster)

Den här funktionen fokuserar på den akustiska bilden av mänskliga röster, som dialoger och berättelser, i ljudet och framhäver rösterna utan att ändra den totala volymen eller ljudets individualitet. Endast mänskliga röster blir lättare att höra och det ger en tydlig känsla av lokalisering av de mänskliga rösterna.

- "Spelar upp mänskliga röster med högre volym (CLEAR VOICE)" (s.39)

Bass Extension (Basutökning)

Den här funktion fokuserar på den akustiska bilden av basdelen och förbättrar basljudet. Den gör att du kan njuta av en fyllig bas med stark närvaro genom att justera den övergripande akustiska bilden av basljudet för att förtydliga den utan att störa balansen i det övergripande ljudet.

- "Lyssna på rik basljud (BASS EXT)" (s.38)

Tonkontroll (endast via appen)

Denna funktion justerar volymerna för höga och låga frekvensområden separat. Detta gör att du kan njuta av ljudet med din önskade ljudbalans.

- "Justerar volymerna för frekvensområden separat (tonkontroll)" (s.40)

■ Flera kontrollmetoder för att passa olika användningssituationer

Förutom soundbarens kontroller och den medföljande fjärrkontrollen kan även TV:ns fjärrkontroll och den särskilda smartphone-appen ”Sound Bar Remote” användas för att styra soundbaren.

Audio Return Channel (ARC) och HDMI Control-funktion

Soundbaren kan anslutas till en TV som är kompatibel med HDMI Control-funktionen/Audio Return Channel (ARC) funktionen genom att använda en enkel HDMI-kabel som medföljer denna produkt. HDMI Control-funktionen tillåter dig att styra soundbarens grundfunktioner med TV:ns fjärrkontroll. Dessutom överförs ljudsignalen från TV:ns HDMI-ingångsjack till soundbaren med hjälp av ARC (Audio Return Channel).

- ”Anslutning till en TV kompatibel med ARC” (s.23)
- ”Styra soundbaren med en TV:s fjärrkontroll (HDMI Control-funktion)” (s.44)

Dedikerad smarttelefon app: ”Sound Bar Remote”

Soundbaren kan även styras från din smarttelefon. Den här appen gör att du kan kontrollera aktuellt ljudläge, ljudinställningar och volymnivå för soundbaren.

■ Certifierad som en Yamaha Eco-produkt



Yamaha Eco-etikett är ett märke som certifierar produkter som har en hög miljöeffektivitet.

Med en avancerad energisparande design uppnår denna produkt en låg effektförbrukning på 1,8 watt eller mindre när den är i standby-läge.

DELARS NAMN OCH FUNKTIONER

Soundbarens delars namn (fram/topp)

Detta avsnitt beskriver delars namn och funktioner för soundbarens fram och topp.

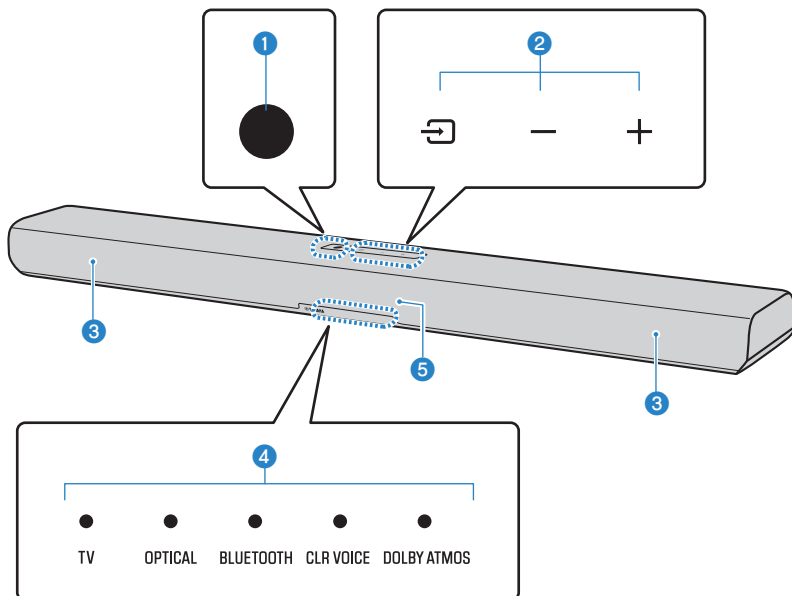

1 Strömknapp

Slår på och av soundbaren (standby).

2 Reglage

Tryck på symbolen med din fingerspets för att styra soundbaren.

☐ (ingång): Väljer en ingångskälla (s.31).

-/+ (Volym -/+): Justera volymen (s.31).

3 Högtalare

4 Indikatorer

Indikatorerna blinkar eller lyser för att visa status för funktion eller inställning. Under normal uppspelning indikeras inställningsstatus som följer:

TV, OPTICAL eller BLUETOOTH: Vald ingångskälla (lyser)

CLR VOICE: Clear Voice funktionen är aktiverad (lyser)/inaktiverad (av)

DOLBY ATMOS: Dolby Atmos ljudsignal matas in under surrounduppspelning (lyser grönt)

OBS!

Detta dokument använder följande bilder för att visa att indikatorer är av, lyser eller blinkar.



Av



Lyser



Blinkar

5 Fjärrkontrollsensorer

MEDELANDE

- Om du inte ska använda produkten på ett längre tag ska du dra ut nätkontakten ur vägguttaget. Även om produkten är avslagen (standby) med soundbarens strömknapp finns fortfarande en liten mängd ström kvar.

OBS!

- För att förebygga oavsiktlig hantering, placera inte någonting på soundbarens reglage. Aktivering av barnlåsfunktionen förebygger oavsiktlig hantering.
- Ljusstyrkan på indikatorerna kan justeras genom att trycka på DIM.

Relaterade länkar

- "Delars namn på fjärrkontrollen" (s.14)
- "Surrounduppspelning" (s.35)
- "Stereouppspelning" (s.36)
- "Spelar upp mänskliga röster med högre volym (CLEAR VOICE)" (s.39)
- "Aktiverar/inaktiverar barnlåsfunktionen" (s.50)
- "Ändra ljusstyrkan på indikatorerna (Dimmer)" (s.47)
- "Lista över indikatorvisningar" (s.82)

Delars namn på soundbar (bak)

Denna avsnitt beskriver delars namn och funktioner för soundbarens baksida.

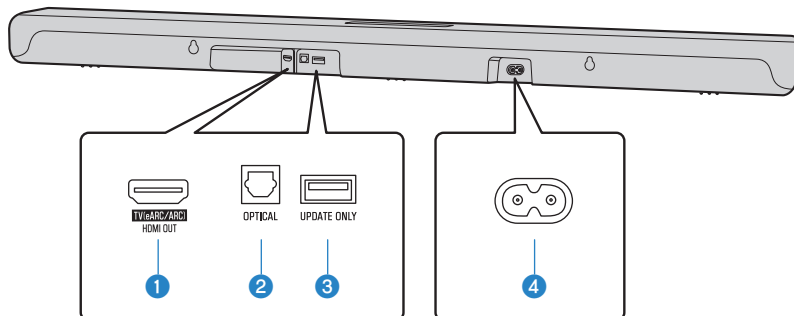

1 HDMI OUT/TV (eARC/ARC)-jack (s.23)

2 OPTICAL-ingångsjack (s.27)

3 UPDATE ONLY-jack

Använd för att uppdatera soundbarens firmware.

Se Uppdateringsguide på Yamahas webbplats för mer information.

4 AC-ingångsjack

Relaterade länkar

- "Soundbarens delars namn (fram/topp)" (s.10)
- "Delars namn på fjärrkontrollen" (s.14)

Delars namn på subwoofern

Denna avsnitt beskriver delars namn och funktioner för subwoofern.

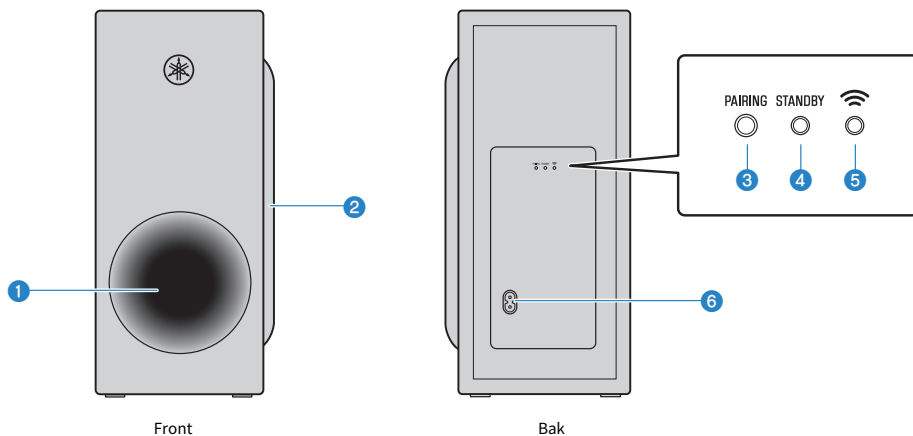

1 Basreflexport

2 Högtalare

3 PAIRING-knapp

Används för att koppla ihop soundbaren med subwoofern manuellt (s.75).

4 STANDBY-indikator

Indikerar statusen för subwoofern (s.64).

5 Wi-indikator

Lyser när subwoofern är ansluten till soundbaren (s.30).

6 AC-ingångsjack

Använd för att ansluta subwoofers nätkabeln.

Relaterade länkar

"Lista över indikatorvisningar" (s.82)

Delars namn på fjärrkontrollen

Denna avsnitt beskriver delars namn och funktioner på fjärrkontrollen.

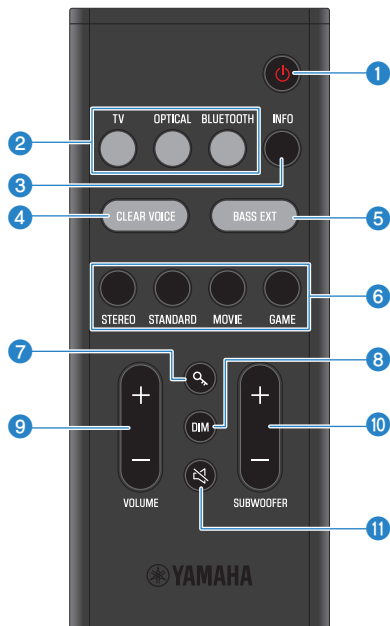

- 1** **⏻ (ström) knapp**
Slår på och av soundbaren (s.30).
- 2** **Knappar för ingångskällor**
Välj en ljudingångskälla (s.31).
 - TV-knapp: Ljud från en TV
 - OPTICAL-knapp: Ljud från en apparat ansluten till OPTICAL-ingångsjacket
 - BLUETOOTH-knapp: Ljud från en Bluetooth-apparat
- 3** **INFO-knapp**
Kontrollera information så som den typ av ljudsignaler som spelas och inställningarna för soundbarens funktioner (s.46).
- 4** **CLEAR VOICE-knapp**
Aktiverar/inaktiverar tydlig röst funktionen (s.39).
- 5** **BASS EXT-knapp**
Aktiverar/inaktiverar basutökningsfunktionen (s.38).

6 **Ljudlägesknappar**

Växla till det ljudläge du föredrar (s.33).

- STEREO
- STANDARD
- MOVIE
- GAME

7 **🔒 (Barnlås) knapp**

Aktiverar eller inaktiverar barnlås-funktionen (s.50).

8 **DIM-knapp**

Växlar ljusstyrkan på indikatorerna på soundbaren (s.47).

9 **VOLUME (+/-)-knapp**

Justera volymen på soundbaren(s.31).

10 **SUBWOOFER (+/-)-knapp**

Justerar subwoofers volym (s.37).

11 **🔇 (tyst) knapp**

Stäng av ljudutmatningen (s.31). Tryck på denna knapp igen, eller tryck på VOLUME (+/-) för att slå på ljudet igen.

OBS!

Använd fjärrkontrollen inom området som visas i följande illustration:

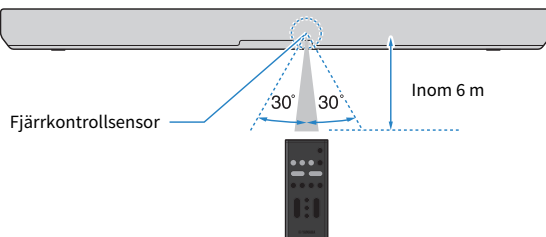

Relaterade länkar

"Soundbarens delars namn (fram/topp)" (s.10)

FÖRBEREDELSE FÖR ANVÄNDNING

Förberedelser

Installera soundbaren och anslut en TV till den.

1 Bekräfta att alla de ingående artiklarna finns.

”Kontrollera de inkluderade artiklarna” (s.20)

2 Installera soundbaren och subwoofer.

”Installera produkten” (s.22)

3 Anslut soundbaren till en TV.

Anslut baren till en TV genom att använda en metod lämplig för typen av jack som finns på TV:n och de funktioner som ska användas.

”Anslutning till en TV kompatibel med ARC” (s.23)

”Anslutning till en TV inte kompatibel med ARC” (s.25)

4 Anslut en ljudenhet (vid behov).

”Anslutning till en ljudenhet och till strömkälla” (s.27)

5 Förbered fjärrkontrollen.

”Förberedande av fjärrkontrollen” (s.29)

6 Slå på soundbaren.

När soundbaren är påslagen slås subwoofern på samtidigt.

”Slå på soundbaren” (s.30)

OBS!

- Anslut Av-apparater (sås om BD/DVD-spelare och digitalboxar) till TV:ns HDMI-ingångsjack.

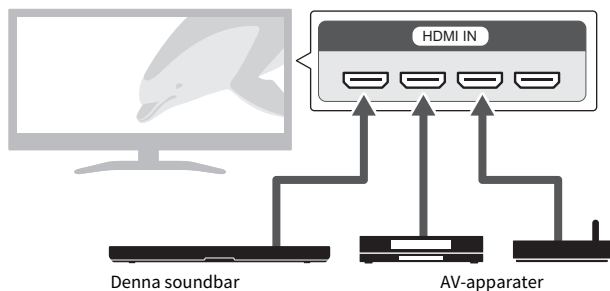

- Vid uppspelning av ljud från en TV eller Av-apparat via soundbaren, ställ in ingångskällor enligt följande:
 - Soundbarens ingångskälla: TV
 - TV:ns ingångskälla: AV-apparat som spelar upp innehållet

Försiktighetsåtgärder för förberedelser

Före installering av soundbaren och anslutning till andra apparater, se till att läsa följande säkerhetsföreskrifter. Se till att följa säkerhetsföreskrifterna.

■ Försiktighetsåtgärder för installering



VARNING

- Installera som beskrivs i bruksanvisningen. Om detta inte iakttas kan det orsaka att apparater faller och resulterar i skada.
- Bekräfta att den avslutade installeringen är säker och fast. Vidare, utför säkerhetsinspektion regelbundet. Om detta inte iakttas kan det orsaka att apparater faller och resulterar i skada.
- Utsätt inte produkten för regn och använd den inte i närheten av vatten eller i fuktig eller våt miljö. Ställ inte behållare (t.ex. vaser, flaskor eller glas) med vätska på produkten, eftersom vätska då kan spillas i öppningar eller på platser där vatten kan droppa. Om vätska, såsom vatten, kommer in i produkten kan det orsaka brand, elektriska stötar eller funktionsfel.
- Placera inga brinnande föremål eller öppna lågor nära produkten, eftersom de kan orsaka eldsvåda.
- Använd inte produkten nära medicinska enheter eller i sjukvårdsanläggningar. Radiovågor från den här produkten kan påverka medicinska enheter.



FÖRSIKTIGHET

- Placera inte produkten på en instabil plats där den kan falla eller välta och orsaka personskador.
- När denna produkt installeras, se till att inte blockera värme avledning. Annars kan värme inneslutas inuti produkten och orsaka brand eller funktionsfel.
- Undvik att befinna dig nära produkten i samband med en naturkatastrof, t.ex. en jordbävning. Förflytta dig snabbt från produkten till en säker plats eftersom produkten kan välta eller falla och orsaka personskador.
- Installera inte produkten på platser där den kan komma i kontakt med frätande gaser eller salt luft eller platser som har hög rök eller ånga. Det kan leda till att enheten slutar fungera.

MEDELANDE

- Tryck inte hårt på högtalarenheter eller delar på denna produkt som är täckta med tyg.
- Placera inga föremål känsliga för magnetism (så som en hårdisk eller magnetkort) nära produkten. Magneteffekten från soundbaren kan orsaka skada på föremålet eller inspelad data.
- Använd inte denna produkt på en plats som blir extremt varm, så som i direkt solljus eller nära en värmekälla, eller som blir extremt kall, eller som utsätts för stor mängd smuts eller vibrationer. Annars kan det orsaka att denna produkts panel deformeras, interna komponenter felar eller att driften blir instabil.
- Om du använder en trådlös funktion ska du undvika att installera den här produkten nära väggar eller skrivbord av metall, mikro vågsugnar eller andra trådlösa nätverksenheter. Hinder kan förkorta överföringsavståndet.
- Stapla inte soundbaren och subwoofern direkt ovanpå varandra. Vidare, stapla inte andra AV-apparater direkt ovanpå eller under denna produkt. Dessa apparater kan orsaka funktionsfel på grund av vibrationer.
- Placera inte subwoofern på följande sätt. Om detta görs kan det leda till att volymen av basljudet minskar.
 - Med högtalarenheten (del täckt med tyg) placerade nära en vägg
 - Med basreflexporten blockerad
- Placera inte möbler eller andra metallföremål mellan soundbaren och subwoofern. Om det görs kan det störa den trådlösa anslutningen.

■ Försiktighetsåtgärder för anslutningar



VARNING

- Använd den här produkten med den nätpänning som anges på den. Annars kan det orsaka brand, elektriska stötar eller funktionsfel.
- Använd endast den medföljande nätkabeln. Använd aldrig den medföljande nätkabeln med andra produkter. Annars kan det orsaka brand, elektriska stötar eller funktionsfel.
- Sätt aldrig in eller ta ut nätkontakten med våta händer. Hantera inte produkten med våta händer. Annars kan det orsaka elektriska stötar eller funktionsfel.
- Vidrör inte nätkontakten eller nätkabeln om det finns risk för blixtnedslag. Annars kan det orsaka elektriska stötar.
- Se till att nätuttaget är lättåtkomligt när du installerar produkten. Om det uppstår problem eller tekniska fel bör du omedelbart stänga av strömbrytaren och dra ut kontakten ur vägguttaget. Även om strömbrytaren är avstängd måste nätkabeln också dras ut från vägguttaget för att produkten ska vara helt bortkopplad från strömkällan.
- Om du inte ska använda produkten på ett tag ska du dra ut nätkontakten ur vägguttaget. Annars kan det orsaka brand eller funktionsfel.
- Kontrollera nätkontakten regelbundet och avlägsna smuts och damm som eventuellt har samlats på den. Annars kan det orsaka brand eller elektriska stötar.



FÖRSIKTIGHET

- Använd inte ett vägguttag där nätkontakten sitter löst när den satts in. Annars kan det orsaka brand eller elektriska stötar eller brännskador.
- När nätkontakten kopplas los håll alltid i själva kontakten och inte i sladden. Om du drar i kabeln kan den skadas och orsaka elstötar eller brand.
- Sätt i nätkontakten ordentligt hela vägen in i vägguttaget. Om produkten används utan att kontakten är helt instoppad kan damm samlas på kontakten och orsaka brand eller brännskador.

MEDDELANDE

- Om du ansluter externa apparater ska du läsa bruksanvisningen för varje apparat noga och ansluta dem i enlighet med instruktionerna. Om en apparat inte hanteras enligt instruktionerna kan det orsaka funktionsfel.
- Anslut inte den här produkten till industriella apparater. Den här produkten är konstruerad för anslutning till en apparat för konsumentbruk. Anslutning till en industriell apparat kan orsaka funktionsfel på denna produkt.
- När soundbaren ansluts till en TV se till att använda den medföljande HDMI-kabeln.

Kontrollera de inkluderade artiklarna

Följande artiklar ingår i den här produkten. Se till att alla de ingående artiklarna finns.

■ Huvudapparater

- Soundbar (SR-CUB40A)



- Subwoofer (SR-WSWB40A)



■ TILLBEHÖR

- Fjärrkontroll



* Ett litiumbatteri (CR2025) har redan satts in i fjärrkontrollen.

- Nätsladdar (×2)



- HDMI-kabel (1,5 m)



- Monteringsmall



* Använd vid montering av soundbaren på en vägg.

- Distanser (×2)



* Använd vid montering av soundbaren på en vägg.

FÖRBEREDELSE FÖR ANVÄNDNING > Kontrollera de inkluderade artiklarna

- Snabbguide



- Säkerhetsguide



Installera produkten

- Före installering av soundbaren se till att läsa följande säkerhetsföreskrifter.
 - "Försiktighetsåtgärder för förberedelser" (s.18)

Installera soundbaren och subwoofer som visas på följande bild. Placera subwoofern vid sidan om soundbaren. För att förhindra att ljudet reflekteras från väggen, rikta subwoofers framsida något inåt.

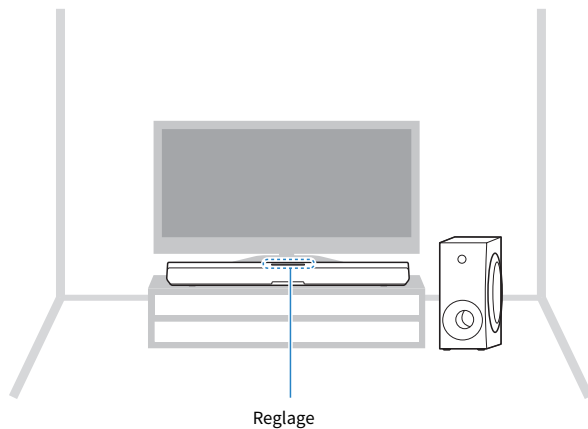

OBS!

För korrekt installering av soundbaren på en vägg se till att få arbete gjort av försäljaren där du köpte produkten eller av en kvalificerad installatör. Se Väggh monteringsinstallationsguiden för ytterligare information.
https://manual.yamaha.com/av/sb/wallmount/srb40a_b30a/

Anslutning till en TV och till strömkälla

Anslutning till en TV kompatibel med ARC

- Innan anslutning av apparater se till att läsa följande säkerhetsföreskrifter.
 - "Försiktighetsåtgärder för förberedelser" (s.18)

Anslut till TV:n med medföljande HDMI-kabel som är kompatibel med ARC.

HDMI-kabeln överför TV:ns ljudsignal och styrsignaler för att styra soundbaren med TV:ns fjärrkontroll.

1 Anslut soundbaren till en TV.

Anslut HDMI-kabeln till HDMI-ingången kompatibel med Audio Return Channel (markerat med "eARC" eller "ARC") på TV:n.

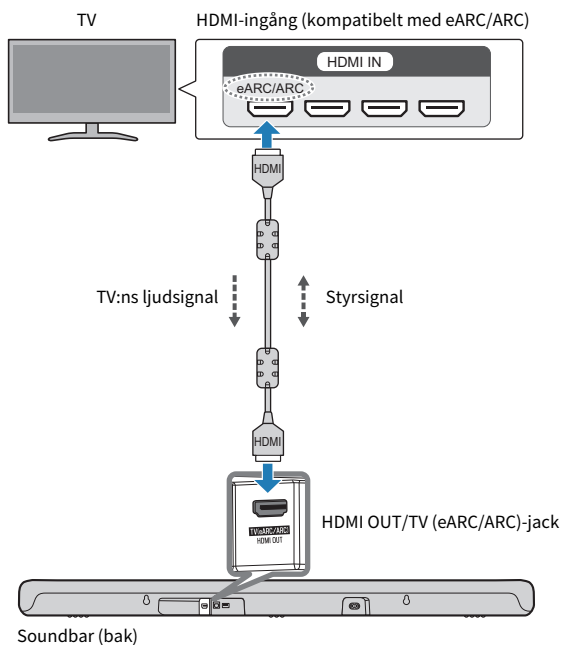

2 Anslut soundbaren till strömkälla.

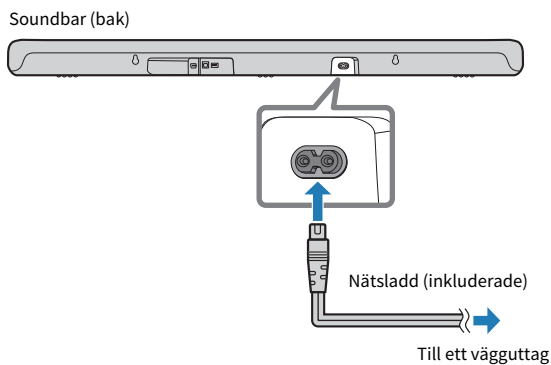

3 Anslut subwoofern till strömkälla.

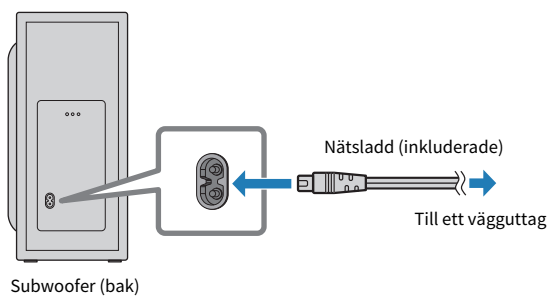

OBS!

- eARC är en förkortning för Enhanced Audio Return Channel (förstärkt ljudreturkanal). Det är en förlängning av ARC-funktionen och kan överföra ljudsignaler via en TV, vilket ARC inte kan göra.
- HDMI Control-funktionen för soundbaren är aktiverad som standard. Inaktivera HDMI Control-funktionen när den inte används.
- Ansluta en AV-apparat (så som en digitalbox) till TV:n.

Relaterade länkar

"Aktiverar/inaktiverar HDMI Control-funktionen" (s.48)

Anslutning till en TV inte kompatibel med ARC

- Innan anslutning av apparater se till att läsa följande säkerhetsföreskrifter.
 - "Försiktighetsåtgärder för förberedelser" (s.18)

Anslut till TV:n med en digital optisk ljudkabel (kommersiellt tillgänglig).

Den digitala optiska ljudkabeln överför TV:ns ljudsignal till soundbaren.

1 Anslut soundbaren till en TV.

Anslut till den digital optisk ljudutgångsjacket på TV:n.

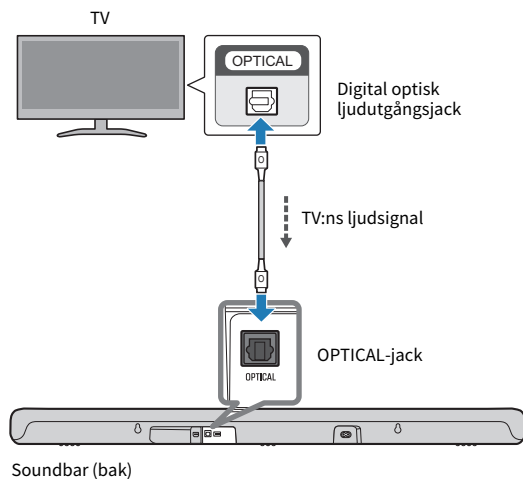

2 Anslut soundbaren till strömkälla.

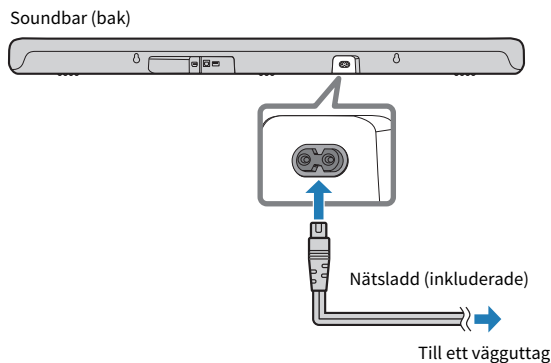

3 Anslut subwoofern till strömkälla.

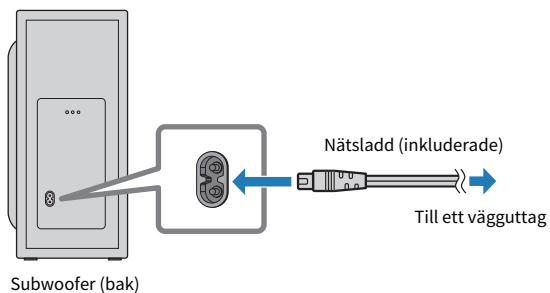

OBS!

- För att spela upp ljud från en TV via soundbaren, ställ in ingångskälla enligt följande:
 - Soundbarens ingångskälla: OPTICAL
- HDMI Control kan inte användas när en TV är ansluten med en digital optisk ljudkabel.
- Dolby Atmos ljud kan inte spelas upp när en TV är ansluten med en digital optisk ljudkabel.

Anslutning till en ljudenhet och till strömkälla

- Innan anslutning av apparater se till att läsa följande säkerhetsföreskrifter.
 - "Försiktighetsåtgärder för förberedelser" (s.18)

En ljudenhet utrustad med ett digitalt optiskt ljudutgångsjack kan anslutas till soundbaren direkt med en digitalt optisk ljudkabel (kommersiellt tillgänglig).

1 Anslut en ljudenhet till soundbaren.

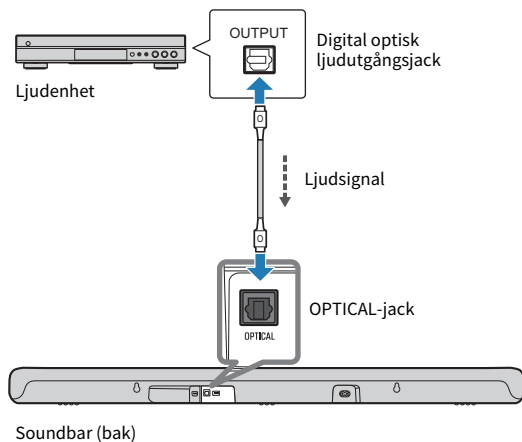

2 Anslut soundbaren till strömkälla.

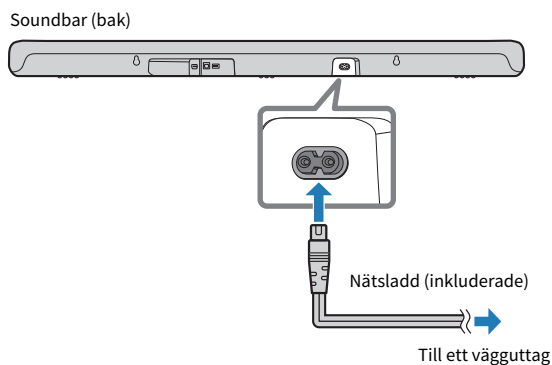

3 Anslut subwoofern till strömkälla.

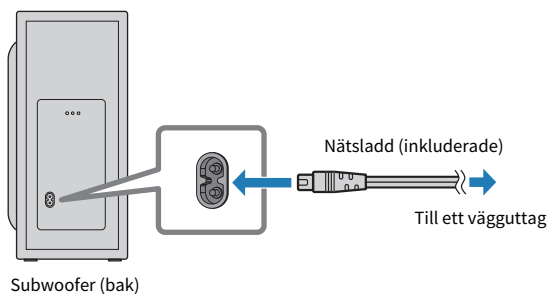

OBS!

- Vid anslutning av en apparat utrustad med videoutgång, anslut videoutgångsjacket direkt till videoingångsjacket på TV:n.
- En enhet annan än en TV kan inte anslutas med HDMI-kabel.

Förberedande av fjärrkontrollen

Ta bort batteriets isoleringsremsa innan du försöker använda fjärrkontrollen.

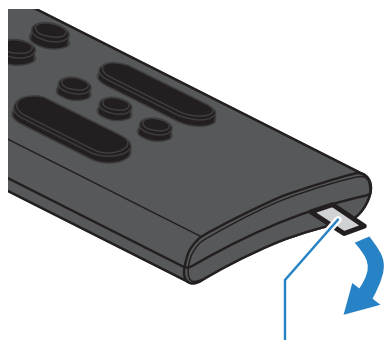

Isoleringsremsa för batteriet

OBS!

Använd fjärrkontrollen inom området som visas i följande illustration:

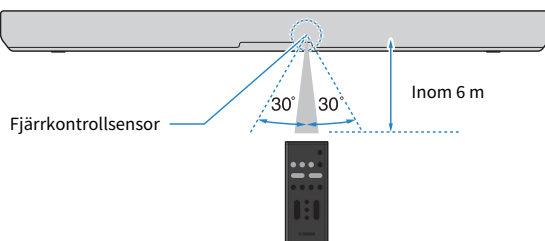

Relaterade länkar

"Hur man byter batteri i fjärrkontrollen" (s.73)

Slå på soundbaren

Slår på och av soundbaren (standby).

1 Tryck på (ström) knappen.

Genom att trycka på knappen slås soundbaren på och av.

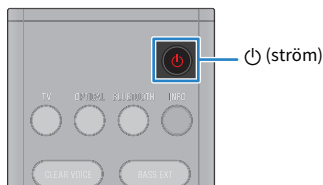

När soundbaren slås på, tänds alla indikatorerna och sedan kommer en del av indikatorer förbli tända för att visa status för inställningarna.

Exempel: Normal visning



När soundbaren slås av slås indikatorerna av.

MEDELANDE

- Om du inte ska använda produkten på ett längre tag ska du dra ut nätkontakten ur vägguttaget. Även om produkten är avslagen (standby) med soundbarens strömknapp finns fortfarande en liten mängd ström kvar.

OBS!

- Samma kontrollfunktion kan även utföras från soundbarens strömknapp.
- När soundbaren slås på ansluts soundbaren och subwoofern trådlöst automatiskt. När anslutning är upprättad kommer -indikatorn på baksidan av subwoofern att lysa.



UPPSPELNING

Grundläggande kontroll under uppspelning

Detta avsnitt beskriver grundläggande kontrollfunktioner tillgängliga under uppspelning.

■ Val av ingångskälla

Tryck på en av följande knappar.

- TV-knapp: Ljud från en TV
- OPTICAL-knapp: Ljud från en apparat ansluten till OPTICAL-ingångsjacket
- BLUETOOTH-knapp: Ljud från en Bluetooth-apparat

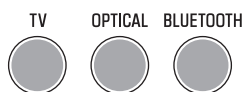

Indikatorn för vald ingångskälla lyser.



En av indikatorerna lyser

■ Justering av volym

Tryck på VOLUME (+/-) för att justera volymen.





Antal lysande indikatorer ändras för att visa volymnivån.



Volymen skruvas upp (+)

Volymen skruvas ner (-)

När ljud matas ut från både TV-högtalarna och soundbaren, stäng av TV-ljudet.

För att tillfälligt tysta soundbaren, tryck på . För att slå på ljudet igen, tryck på  igen eller tryck på VOLUME (+/-).



När ljudet är avslaget visar indikatorerna följande.



Blinkar

OBS!

Samma åtgärd kan även utföras från soundbarens kontroller.

-  (ingång): För att välja apparat att spela upp.
- +/- (Volym +/-): För att justera volymen

Relaterade länkar

- "Surrounduppspelning" (s.35)
- "Stereooppspelning" (s.36)
- "Spelar upp mänskliga röster med högre volym (CLEAR VOICE)" (s.39)
- "Lyssna på rik basljud (BASS EXT)" (s.38)
- "Lyssna på ljud från en Bluetooth®-apparat" (s.41)

Justera ljudet enligt dina önskemål

Ljutfunktioner på denna produkt

Denna produkt är utrustad med ljudlägen för surrounduppspelning och för stereouppspelning. Det finns även olika ljudinställningar för att justera ljudet för att passa dina önskemål även bättre.

■ Ljudlägen

Ett ljudläge kan väljas bland tre ljudlägen för surrounduppspelning och ett ljudläge för stereouppspelning.

STEREO

Detta ljudläge ger stereouppspelning. Detta ljudläge passar bäst för uppspelning av musik.

STANDARD

Detta ljudläge ger surrounduppspelning som är lämpligast för TV-program så som sportsändningar. Den framhäver den akustiska bilden av mänskliga röster och gör rösterna lättare att höra, samtidigt som den återger ett brett ljudfält.

MOVIE

Detta ljudläge ger surrounduppspelning som är lämpligast för filmer. Det skapar ett ljudrum som verkar omsluta din kropp.

GAME

Detta ljudläge ger surrounduppspelning som är lämpligast för videospel. Den återger exakt och betonar lokaliseringen av individuella ljudeffekter för en mycket uppslukande spelupplevelse.

■ Ljudinställningar

Ljudinställningarna gör att du kan justera ljudet så att det bättre passar dina önskemål.

Clear Voice (Tydliga röster)

Mänskliga röster i ljudet kan höras enklare utan att vrida upp volymen när funktionen Clear Voice (tydliga röster) är aktiverad. Denna funktion rekommenderas för filmer eller drama med låg volym och för filmer eller drama som använder mycket bakgrundsmusik och ljudeffekter.

Bass Extension (Basutökning)

Den akustiska bilden av basljudet förbättras när funktionen Bass Extension är aktiverad. Den återger ett fylligt basljud med stark närvaro genom att förtydliga den akustiska bilden av basljudet utan att störa balansen i det totala ljudet.

Tonkontroll (endast via appen)

Denna funktion justerar volymerna för höga och låga frekvensområden separat. Detta gör att du kan njuta av ljudet med din önskade ljudbalans.

Relaterade länkar

- "Surrounduppspelning" (s.35)
- "Stereouppspelning" (s.36)
- "Spelar upp mänskliga röster med högre volym (CLEAR VOICE)" (s.39)
- "Lyssna på rik basljud (BASS EXT)" (s.38)
- "Justerar volymerna för frekvensområden separat (tonkontroll)" (s.40)

Surrounduppspelning

Tryck på STANDARD, MOVIE eller GAME för att växla till surrounduppspelning. Välj önskat ljudläge med hänsyn till innehåll som tittas på eller lyssnas till.

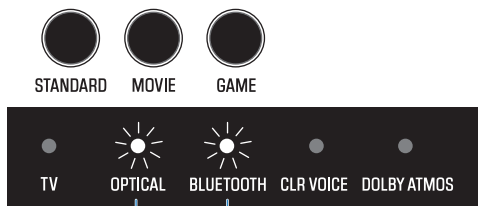

Blinkar tre gånger när den är vald

OBS!

- Tryck på INFO för att se om surrounduppspelning är vald.
- Soundbaren använder följande tekniker för att uppnå en fullständig surroundljudupplevelse.
 - Dolby Atmos: En objektbaserad surroundteknik. Den går längre än traditionella kanalbaserade metoder och kontrollerar ljudinnehållet som en samling av många objekt (en kombination av ljudinformation och information om förändringar i ljudets läge). Detta möjliggör en mer exakt ljudkontroll och hjälper till att återge ljud som är mer troget mot innehållsskaparnas intentioner genom att dra nytta av soundbarens egenskaper.

Relaterade länkar

- "Ljudfunktioner på denna produkt" (s.33)
- "Visar typ av ljudsignal och inställningar för funktionerna" (s.46)

■ Byta inställning av ljudegenskaperna för MOVIE

Ljudegenskaperna kan delvis ändras när ljudläget är inställt på MOVIE.

Tryck på och håll ner MOVIE på fjärrkontrollen minst fem sekunder för att växla mellan inställning 1 och inställning 2.

Inställning 1: Idealiska ljudegenskaper utformade av Yamaha

Inställning 2: Ljudegenskaper för Dolby Atmos-dekoder

Grundinställning: Inställning 1

När inställningen växlas visar indikatorerna på soundbarens framsida den valda inställningen på följande sätt:

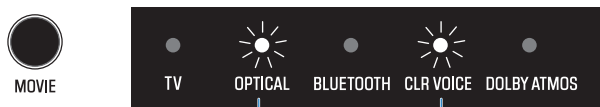

Blinkar en gång: Inställning 1
Blinkar tre gånger: Inställning 2

Stereouppspelning

Tryck på STEREO för att växla till uppspelning av 2-kanals stereo.



STEREO



Blinkar tre gånger när den är vald

OBS!

Tryck på INFO för att se om stereouppspelning är vald.

Relaterade länkar

- "Ljutfunktioner på denna produkt" (s.33)
- "Visar typ av ljudsignal och inställningar för funktionerna" (s.46)

Justering av subwoofers volym

Justera endast subwoofers volym.

Tryck på SUBWOOFER (+/-) för att justera volymen.



Lysande indikator ändras för att visa volymnivån.



← Volymen skruvas ner (-) Volymen skruvas upp (+) →

Lyssna på rik basljud (BASS EXT)

Den akustiska bilden av basljudet förbättras när funktionen Bass Extension är aktiverad. Subwoofer-volymer förblir densamma, men den övergripande akustiska bilden av basljudet justeras för att bli tydligare. Därför kan den akustiska bilden av basljudet framhävas utan att det totala ljudets balans störs. Den här funktionen rekommenderas när du vill öka basen samtidigt som du dämpar subwoofers volym, eller när du vill framhäva ljudet från låga instrument.

Tryck på BASS EXT för att aktivera eller inaktivera funktionen.

Grundinställning: Inaktiverad

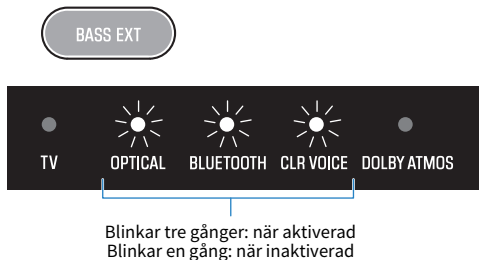

OBS!

Tryck på INFO för att se om funktionen basutökning är aktiverad eller inte.

Relaterade länkar

"Visar typ av ljudsignal och inställningar för funktionerna" (s.46)

Spelar upp mänskliga röster med högre volym (CLEAR VOICE)

Mänskliga röster i ljudet kan höras enklare utan att vrida upp volymen när funktionen Clear Voice (tydliga röster) är aktiverad. Denna funktion rekommenderas för filmer eller drama med låg volym och för filmer eller drama som använder mycket bakgrundsmusik och ljudeffekter.

Tryck på CLEAR VOICE för att aktivera eller inaktivera funktionen.

Grundinställning: Inaktiverad

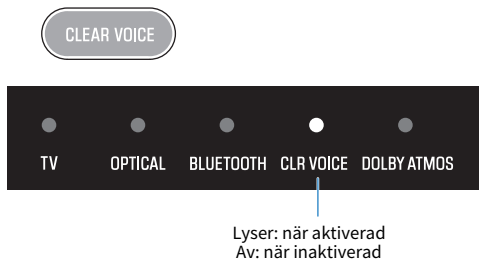

OBS!

Clear Voice (tydliga röster) är en funktion som fokuserar på och betonar den akustiska bilden av mänskliga röster. Endast de mänskliga rösterna betonas utan att ändra den totala volymen och frekvensegenskaperna, och det ger en tydlig känsla av lokalisering av de mänskliga rösterna.

Justerar volymerna för frekvensområden separat (tonkontroll)

Med tonkontrollen kan du separat justera volymen för diskant och bas till en balans som passar dina preferenser.

Denna funktion kan endast kontrolleras med smarttelefon-appen ”Sound Bar Remote”.

Diskant och bas kan justeras separat från -6 till +6.

Grundinställning: 0

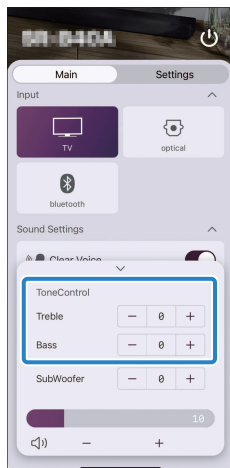

Relaterade länkar

”Styra soundbaren med smarttelefon-appen (Sound Bar Remote)” (s.45)

Lyssna på ljud från en Bluetooth®-apparat

Ljudinnehåll från en Bluetooth-apparat kan spelas genom soundbaren.

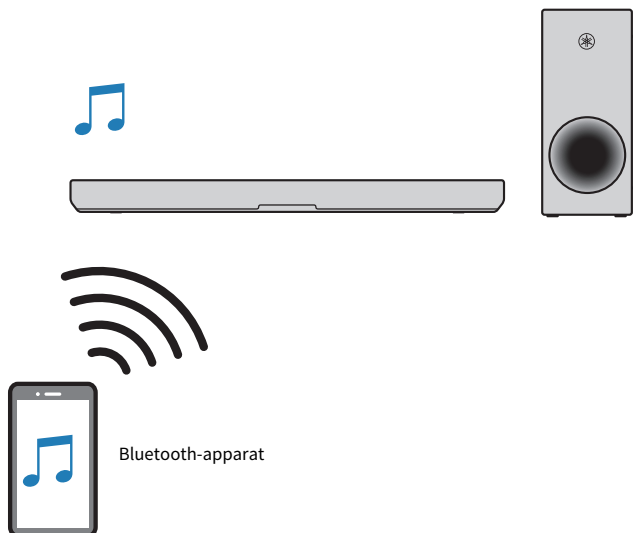

1 Tryck på **BLUETOOTH** för att växla ingångskällan till Bluetooth.

BLUETOOTH



Soundbaren övergår till läge för väntan på anslutning och **BLUETOOTH**-indikatorn blinkar.

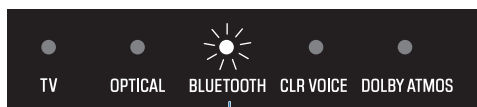

Blinkar

2 På **Bluetooth**-apparatens aktivera **Bluetooth**-funktionen.

3 Välj soundbaren på Bluetooth-apparaten.

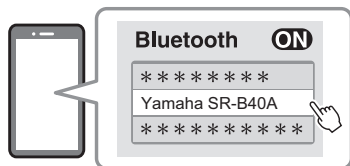

När anslutning upprättats kommer BLUETOOTH-indikatorn på soundbaren sluta blinka och börja lysa blått.

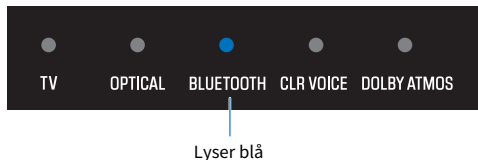

4 Starta uppspelning på Bluetooth-apparaten.

Soundbaren kommer att börja spela upp ljud från Bluetooth-apparaten.

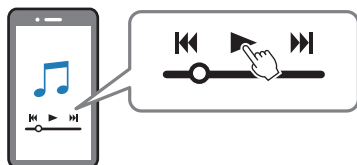

OBS!

- Genom att aktiverar Bluetooth standby-funktionen kan soundbaren automatiskt slås på när en anslutningsoperation utförs med en Bluetooth-apparat.
- Om andra Bluetooth -apparater har anslutits innan kommer soundbaren ansluta till den senast anslutna apparaten när ingångskälla växlas till Bluetooth.
- Bluetooth-anslutning avbryts om en av följande operationer utförs.
 - Bluetooth-funktionen på Bluetooth-apparaten är avstängd.
 - BLUETOOTH på soundbarens fjärrkontroll hålls ner i minst fem sekunder.
 - En ingångskälla annan än Bluetooth är vald på soundbaren.
 - Soundbaren är avstängd.
- Justera volymnivån på Bluetooth-apparaten vid behov.
- Utför operation på Bluetooth-apparaten inom 10 meter från soundbaren.

Relaterade länkar

"Aktiverar/inaktiverar Bluetooth standby-funktionen" (s.51)

■ Växlande av Bluetooth-apparater för uppspelning (flerpunktsanslutning)

Soundbaren kan anslutas till två Bluetooth-apparater samtidigt. Det är enkelt att växla mellan Bluetooth-apparater för uppspelning.

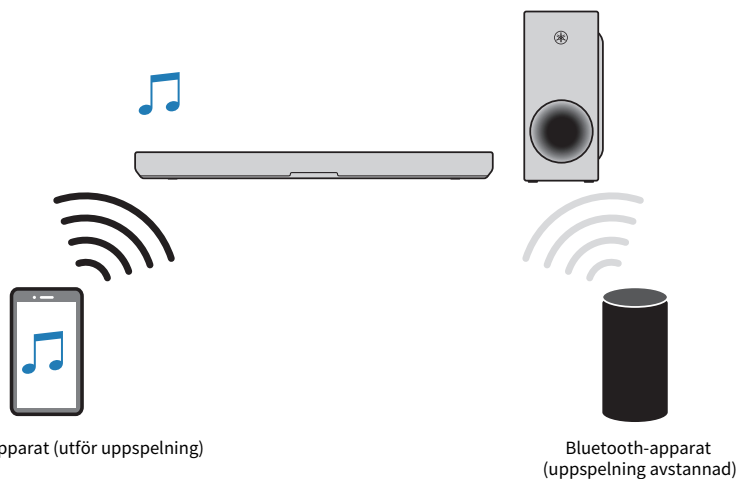

Utför följande förfarande för att växla mellan apparater för uppspelning.

1 Stoppa uppspelning på Bluetooth-apparaten.

2 Starta uppspelning på den andra Bluetooth-apparaten.

Ljud från den andra Bluetooth-apparaten kan höras på soundbaren.

OBS!

Vid anslutning av en ny Bluetooth-apparat, koppla bort den för närvarande anslutna Bluetooth-apparaten och anslut sedan den nya apparaten.

LÄNKA MED EN TV

Styra soundbaren med en TV:s fjärrkontroll (HDMI Control-funktion)

När soundbaren är ansluten till en TV via en HDMI-kabel kan soundbaren styras med TV:ns fjärrkontroll. Detta kallas HDMI Control-funktion.

TV:ns fjärrkontroll (exempel)

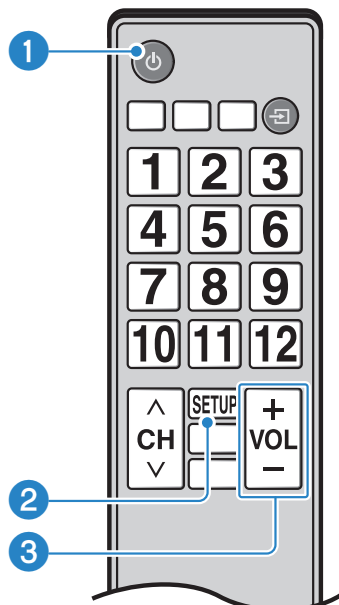

1 Slå på eller stäng av strömmen

Både Tv:n och soundbaren slås på/av samtidigt.

2 Växla ljudutmatningsenhet

Ljudutmatningsenheten kan växlas till TV:n eller soundbaren. Operationer som kan styras varierar beroende på typ av TV.

3 Justera volymen

Volymen för soundbaren kan justeras när Tv:ns ljudutmatning är satt till soundbaren.

Relaterade länkar

"Aktiverar/inaktiverar HDMI Control-funktionen" (s.48)

STYRA MED APPEN

Styra soundbaren med smarttelefon-appen (Sound Bar Remote)

Genom att installera gratis-appen ”Sound Bar Remote” på en smarttelefon kan även soundbaren styras från smarttelefonen.

Sök efter ”Sound Bar Remote” på App Store eller Google Play och installera den på smarttelefonen.



Efter installering av appen på din smarttelefon, anslut soundbaren med Bluetooth och öppna appen.

Appen gör att du kan styra soundbaren medan aktuella inställningar kontrolleras via följande enkla skärm.

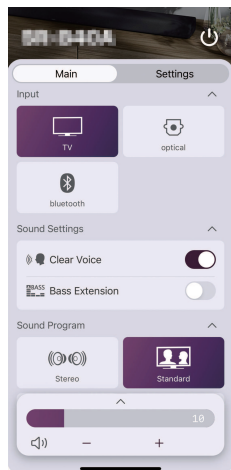

För detaljer om appen, se beskrivningen för appen på App Store eller Google Play.

OBS!

- Denna soundbar stöder endast Sound Bar Remote. Denna soundbar kan inte styras med andra appar (så som Sound Bar Controller).
- För att styra soundbaren med appen, konfigurera inställningarna på smarttelefonen enligt följande:
 - Aktivera Bluetooth-funktionen.
 - För apparater som använder Android 11 OS eller tidigare, konfigurera inställningarna för att tillåta att platsinformation kan erhållas.
Sound Bar Remote-appen använder platsinformation från Android-apparaten endast för att hitta soundbaren. Erhållen platsinformation kommer inte att användas för något annat syfte.
 - För apparater som använder Android 12 OS eller senare, konfigurera inställningarna för att tillåta användning av apparater i närheten.

ÄNDRA OCH INITIERA INSTÄLLNINGARNA

Visar typ av ljudsignal och inställningar för funktionerna

Typ av ljudsignal som spelas upp och inställningar för soundbarens funktioner kan kontrolleras.

1 Tryck på INFO-knappen.



Indikatorerna på soundbaren kommer att visa följande information för typ av ljudsignal och inställningarna för funktionerna under tre sekunder omedelbart efter att INFO trycks ned.

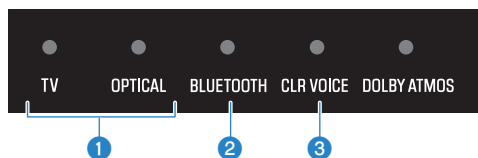

1 Typ av ljudsignal

TV lyser röd: Dolby Atmos

TV lyser vit: Dolby Audio (Dolby Digital, Dolby Digital Plus, Dolby TrueHD)

OPTICAL lyser vit: AAC

TV och OPTICAL av: PCM, annan signal eller ingen insignal

2 Om surrounduppspelning är aktiverad eller inaktiverad

Lyser: Aktiverad

Av: Inaktiverad (stereouppspelning)

3 Om basutökningsfunktionen är aktiverad eller inte

Lyser: Aktiverad

Av: Inaktiverad

Ändra ljusstyrkan på indikatorerna (Dimmer)

Ändra ljusstyrkan på indikatorerna på soundbaren till en av tre nivåer: ”Ljus”, ”Svag” eller ”Av”.
Ljusstyrka är ”Svag” som standard.

1 Slå på soundbaren.

2 Tryck på DIM-knappen.



Tryck på knappen för att ändra ljusstyrkan i ordningen ”Av”, ”Ljus” och ”Svag”.

OBS!

Indikatorerna lyser ljus direkt efter hantering och ändrar sedan till angiven ljusstyrka efter några sekunder.

Aktiverar/inaktiverar HDMI Control-funktionen

Genom att aktivera HDMI Control-funktionen kan soundbaren styras med TV:ns fjärrkontroll.

Grundinställning: Aktiverad

1 Slå av soundbaren.

2 Håll ned TV i minst fem sekunder.



HDMI Control-funktionen växlar från aktiverad till inaktiverad eller från inaktiverad till aktiverad.

Indikatorn visar inställningsstatus under några sekunder enligt följande och soundbaren slås på.



Lyser: när aktiverad
Av: när inaktiverad

OBS!

- När du ansluter till en TV:s ARC-kompatibla HDMI-ingångsjack, aktivera HDMI Control-funktionen.
- Om du vill minska strömförbrukningen i standby-läge kan du inaktivera HDMI Control-funktionen. I sådana fall, använd medföljande fjärrkontroll för att styra soundbaren.

Relaterade länkar

- "Anslutning till en TV kompatibel med ARC" (s.23)
- "Soundbaren kan inte styras med TV:ns fjärrkontroll" (s.62)
- "Hur man minimerar strömförbrukning i standby" (s.72)

Aktiverar/inaktiverar den automatiska standby funktionen

När Auto Power Standby (automatisk standby) funktionen är aktiverad stängs soundbaren av automatiskt i följande situationer.

- Ingen kontroll operation under åtta timmar
- Ingen ljudinmatning och kontroll operation under 20 minuter

Om du vill undvika att glömma att stänga av soundbaren kan du aktivera funktionen Auto Power Standby.

Grundinställning varierar beroende på modell.

Modeller för USA, Kanada, Mexiko, Australien, Kina, Taiwan, Indonesien, Nya Zeeland och Indien: Inaktiverad

Modeller för Europa, Storbritannien, Korea och andra områden: Aktiverad

1 Slå av soundbaren.

2 Medan du håller ned på soundbaren, tryck på strömbrytaren i minst fem sekunder.



Den automatiska standby funktionen växlar från aktiverad till inaktiverad eller från inaktiverad till aktiverad.

Indikatorn visar inställningsstatus under några sekunder enligt följande och soundbaren slås på.



Lyser: när inaktiverad
Släckt: när aktiverad

Aktiverar/inaktiverar barnlås-funktionen

Läser kontrollerna på soundbaren för att förhindra oavsiktlig operation (barnlås-funktion).

Grundinställning: Inaktiverad (inget barnlås)

- 1 Slå av soundbaren.**
- 2 Håll ned  i minst fem sekunder.**



Barnlås-funktionen växlar från aktiverad till inaktiverad eller från inaktiverad till aktiverad.

Indikatorn visar inställningsstatus under några sekunder enligt följande och soundbaren slås på.



Lyser: när aktiverad (barnlås)
Av: när inaktiverad (inget barnlås)

Aktiverar/inaktiverar Bluetooth standby-funktionen

Genom att aktiverar Bluetooth standby-funktionen kan soundbaren automatiskt slås på när en Bluetooth-apparat ansluts till soundbaren.

Grundinställning: Aktiverad

- 1 Slå av soundbaren.**
- 2 Håll ned BLUETOOTH i minst fem sekunder.**

BLUETOOTH



Bluetooth standby-funktionen växlar från aktiverad till inaktiverad eller från inaktiverad till aktiverad.

Indikatorn visar inställningsstatus under några sekunder enligt följande och soundbaren slås på.

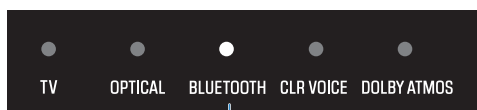

Lyser: när aktiverad
Av: när inaktiverad

Aktiverar/inaktiverar Bluetooth-funktionen

Bluetooth funktionen kan inaktiveras.

Grundinställning: Aktiverad

- 1 Slå av soundbaren.**
- 2 Håll ned DIM i minst fem sekunder.**



Bluetooth-funktionen växlar från aktiverad till inaktiverad eller från inaktiverad till aktiverad. Indikatorn visar inställningsstatus under några sekunder enligt följande och soundbaren slås på.



Lyser: när aktiverad
Av: när inaktiverad

Initierar soundbaren

Återställer inställningarna för soundbaren till fabriksinställningarna.

1 Slå av soundbaren.

2 Medan du håller ned + på soundbaren, tryck på strömbrytaren dess att alla indikatorer blinkar.



Initiering utförs. När initiering har avslutats kommer indikatorerna att visa följande.



Blinkar (initiering avslutad)

FELSÖKNING

Kontrollera följande först

Se till att kontrollera följande när produkten inte fungerar korrekt.

- Nätsladdar för alla apparater är anslutna ordentligt till vägguttag.
- Produkten, TV- och AV-apparater är påslagna.
- Anslutningarna för varje kabel sitter ordentligt i sina jack på varje apparat.

Relaterade länkar

"Lista på supportcenter" (s.85)

Ström och helhetsfunktionalitet

Strömmen slås plötsligt av

● **Den automatiska standby funktionen stänger av soundbaren.**

Genom att aktivera den automatiska standby funktionen slås soundbaren av automatiskt i följande situationer.

- Ingen kontroll operation under åtta timmar
 - Ingen ljudinmatning och kontroll operation under 20 minuter
- Slå på soundbaren igen. Den automatiska standby funktionen kan inaktiveras.
- "Aktiverar/inaktiverar den automatiska standby funktionen" (s.49)

● **TV-indikatorn på soundbaren blinkar röd. (Skyddskretsen har aktiverats.)**

Efter att ha kontrollerat att alla anslutningar har gjorts ordentligt, slå på soundbaren igen. Om strömmen fortfarande slås av ofta koppla loss nätsladden från vägguttaget och kontakta närmaste auktoriserade Yamaha återförsäljare eller servicecenter.

- "Lista på supportcenter" (s.85)

Strömmen kan inte slås på

- **TV-indikatorn blinkade rött och strömmen slogs inte på tre gånger i rad när man försökte slå på soundbaren (skyddskretsen aktiverades tre gånger i rad).**

För att skydda produkten kan strömmen inte slås på. Koppla loss nätsladden från vägguttaget och kontakta närmaste auktoriserade Yamaha återförsäljare eller servicecenter.

- ”Lista på supportcenter” (s.85)

Ingen operation kan utföras från soundbarens kontroller

● **Det finns ingen respons även när man använder kontrollerna på soundbaren.**

Kontrollerna på soundbaren kan vara låsta. Lås upp kontrollerna på soundbaren.

- "Aktiverar/inaktiverar barnlås-funktionen" (s.50)

Alla indikatorer är avslagna även om strömmen är på (strömmen verkar vara avslagen)

● **Indikatorns ljusstyrka är satt till ”Av”.**

Ändra ljusstyrkan.

- ”Ändra ljusstyrkan på indikatorerna (Dimmer)” (s.47)

Soundbaren fungerar inte korrekt

- **Den interna mikrodatorn har hängt sig på grund av en yttre elektrisk stöt (som ett blixtnedslag eller kraftig statisk elektricitet) eller på grund av att strömförsörjningen tappade spänning.**

Tryck på strömknappen på soundbaren i minst 15 sekunder för att tvinga soundbaren att stänga av sig och dra ut subwoofers nätsladd från vägguttaget. Vänta i minst 10 sekunder sätt sedan tillbaka nätsladden på baksidan av subwoofern och slå på soundbaren igen.

Soundbaren slås på av sig själv

● **En annan Bluetooth-apparat körs i närheten.**

Avbryt Bluetooth-anlutningen med soundbaren.

- ”Lyssna på ljud från en Bluetooth®-apparat” (s.41)

Soundbaren kan inte styras med fjärrkontrollen

● Soundbaren är utanför räckvidden.

Använd fjärrkontrollen inom kontrollens räckvidd.

- ”Delars namn på fjärrkontrollen” (s.14)
- ”Förberedande av fjärrkontrollen” (s.29)

● Batteriet har tagit slut.

Byt ut batteriet mot ett nytt.

- ”Hur man byter batteri i fjärrkontrollen” (s.73)

● Fjärrkontrollensorn på soundbaren utsätts för direkt solljus eller starkt ljus.

Justera ljusets vinkel eller placera soundbaren på en annan plats.

Soundbaren kan inte styras med TV:ns fjärrkontroll

● HDMI Control-funktionen är inte ordentligt konfigurerad.

Bekräfta att inställningarna är korrekt konfigurerade enligt följande:

- HDMI Control-funktionen för soundbaren är aktiverad.
- HDMI Control-funktionen är aktiverad på TV:n.
- I TV:ns HDMI-inställningar, är destinationen för utmatning satt till ett alternativ annat än TV:ns inbyggda högtalare.

Om soundbaren fortfarande inte kan inte styras med TV:ns fjärrkontroll, utför följande.

- Stäng av soundbaren och TV:n och slå sedan på dem igen.
- Koppla loss nätkabeln för soundbaren och även nätkablarna för externa apparater anslutna till soundbaren via en HDMI-kabel från vägguttaget. Koppla in dem igen efter cirka 30 sekunder.

● TV:n stöder inte soundbarens kontroll funktioner.

Även om din TV stöder HDMI Control-funktionen är vissa funktioner kanske inte tillgängliga. För mer information, se dokumentationen som medföljde din TV.

Relaterade länkar

"Aktiverar/inaktiverar HDMI Control-funktionen" (s.48)

Ljuduppspelning

Inget ljud

● **Ingångskällan du försöker att spela upp från är inte vald.**

Välj rätt ingångskälla.

- ”Grundläggande kontroll under uppspelning” (s.31)

● **Funktionen tyst läge är aktiv.**

Avaktivera mute-funktionen.

- ”Grundläggande kontroll under uppspelning” (s.31)

● **Volymen är för låg.**

Vrid upp volymen.

- ”Grundläggande kontroll under uppspelning” (s.31)

● **Nätsladden för soundbaren är inte ansluten ordentligt.**

Se till att nätsladden för soundbaren är ordentligt ansluten till ett vägguttag.

● **En signal som inte soundbaren kan spela upp matas in.**

Ändra inställningen för digital ljudutmatning på TV:n eller AV-apparaten till en typ av ljudsignal som stöds av soundbaren.

- ”Digitala ljudsignalformat som stöds” (s.81)

● **HDMI Control-funktionen är inaktiverad.**

När soundbaren är ansluten till en TV som stöder ARC (Audio Return Channel) med en HDMI-kabel, aktivera HDMI Control-funktionen.

- ”Anslutning till en TV kompatibel med ARC” (s.23)
- ”Aktiverar/inaktiverar HDMI Control-funktionen” (s.48)

● **Ljudutmatningsdestinationen för en TV som använder HDMI Control-funktionen är TV:ns inbyggda högtalare.**

I TV:ns HDMI-inställningar, sätt ljudutmatningsdestinationen till ett alternativ annat än TV:ns inbyggda högtalare.

Inget ljud hörs från subwoofern

● **Uppspelningskällan innehåller inga signaler för subwoofer-kanal eller lågfrekventa signaler.**

Försök att spela upp innehåll som innehåller signaler för subwoofer-kanal för att se om något ljud kan höras från subwoofern.

● **Volymen från subwoofern är för låg.**

Vrid upp subwoofers volym.

- ”Justering av subwoofers volym” (s.37)

● **Subwoofers nätkabeln är inte ansluten till ett vägguttag.**

Anslut nätsladden för subwoofern till ett vägguttag.

● **Skyddskretsen har aktiverats. (Både STANDBY-indikatorn och -indikatorn på subwoofern blinkar.)**

För att skydda produkten kan subwoofers ström inte slås på. Koppla loss nätsladden från vägguttaget och kontakta närmaste auktoriserade Yamaha återförsäljare eller servicecenter.

● **-indikatorn på subwoofern blinkar.**

Den trådlösa anslutningen är dålig och subwoofern kan inte anslutas till soundbaren. Försök med följande.

- Placera subwoofern närmare soundbaren.
- Om metallmöbler är placerade mellan soundbaren och subwoofern ska du ändra placeringen eller flytta subwoofern.
- Om en enhet som avger elektromagnetiska vågor (t.ex. en mikrovågsugn eller en trådlös LAN-enhet) finns i närheten, placera subwoofern och soundbaren längre bort från den.

● **Subwoofern väntar för parning med soundbaren. (STANDBY-indikatorn på subwoofern blinkar.)**

Om ljudet från subwoofern hittills har kunnat höras utan problem:

Har PAIRING-knappen på subwoofern tryckts ner av misstag och subwoofer har övergått i parningsläge. Koppla loss subwoofers nätsladd från vägguttaget och sätt sedan i den igen efter minst fem sekunder. Slå sedan på soundbaren och den kommer att fungera ordentligt.

Om detta problem uppstår efter en parning:

Parningen misslyckades.

Koppla loss subwoofers nätsladd från vägguttaget och sätt sedan i den igen efter minst fem sekunder. Kontrollera att soundbaren och subwoofern är ordentligt installerade och försök para soundbaren och subwoofern manuellt.

- ”Vad gör man om soundbaren och subwoofern inte paras automatiskt?” (s.75)

Volymen minskar när soundbaren slås på

● **Funktionen för automatisk justering av volymen sänker volymen.**

För att förhindra oväntad hög ljudnivå är soundbaren utrustad med funktionen för automatisk volymjustering. Om soundbaren stängdes av med volymen satt högt kommer volymen automatiskt att justeras till en säker nivå nästa gång soundbaren slås på. Vrid upp volymen vid behov.

- ”Grundläggande kontroll under uppspelning” (s.31)

Ingen surround-effekt

● **Stereouppspelning är vald.**

Välj surrounduppspelning.

- "Surrounduppspelning" (s.35)

● **Volymen är för låg.**

Vrid upp volymen.

- "Grundläggande kontroll under uppspelning" (s.31)

● **TV:n eller AV-apparaten är inställd på att endast mata ut 2-kanalsljud (som PCM).**

Ändra inställningen för ljudutmatning på TV:n eller AV-apparaten till utmatning av Bitstream ljudsignaler.

● **Ljud hörs även från TV:ns inbyggda högtalare.**

Vrid ner TV:ns volym hela vägen.

● **Du lyssnar från en plats som är extremt nära soundbaren.**

Du borde lyssna längre bort från soundbaren.

Brus hörs

- **Soundbaren är för nära annan digital utrustning eller hörfrekvent apparat.**

Flytta de apparaterna bort från soundbaren.

Bluetooth-anslutning

Soundbaren kan inte anslutas till en Bluetooth-apparat

- **Bluetooth är inte vald som ingångskälla för soundbaren.**
Välj Bluetooth som ingångskälla.
 - ”Lyssna på ljud från en Bluetooth®-apparat” (s.41)
- **Soundbaren är för långt bort från Bluetooth-apparaten.**
Flytta Bluetooth-apparaten närmare soundbaren.
- **En apparat som sänder ut elektromagnetiska vågor (så som en mikrovågsugn eller en trådlös apparat, m.m.) är placerad i närheten.**
Använd inte soundbaren nära apparater som sänder elektromagnetiska vågor.
- **Bluetooth-apparaten du använder stöder inte A2DP-profilen.**
Använd en Bluetooth-apparat som stöder A2DP-profilen.
- **Anslutningsprofilen registrerad i Bluetooth-apparaten fungerar inte korrekt.**
Radera anslutningsprofilen i Bluetooth-apparaten och anslut Bluetooth-apparaten till soundbaren.
- **Lösenordet för apparater så som Bluetooth adapter är inte ”0000”.**
Använd en Bluetooth-enhet med ett lösenord som är ”0000”.
- **Soundbaren är redan ansluten till en annan Bluetooth-apparat (vid anslutning av en Bluetooth-apparat för första gången).**
Avbryt aktuell Bluetooth-anslutning och anslut till den nya apparaten.
- **Soundbaren är redan ansluten till två Bluetooth-apparater (när dessa apparater har anslutits till soundbaren innan).**
Koppla loss en av de aktuellt anslutna Bluetooth-apparaterna och anslut sedan till annan apparat.
- **Bluetooth-funktionen på soundbaren är inaktiverad.**
Aktivera Bluetooth-funktionen.
 - ”Aktiverar/inaktiverar Bluetooth-funktionen” (s.52)

Inget ljud hörs eller så är ljudet oregelbundet från en Bluetooth-apparat

● **Volymen på Bluetooth-apparaten är för låg.**

Vrid upp volymen på Bluetooth-apparaten.

● **Bluetooth är inte vald som ingångskälla för soundbaren.**

Välj Bluetooth som ingångskälla.

- ”Lyssna på ljud från en Bluetooth®-apparat” (s.41)

● **Uppspelning utförs inte på Bluetooth-apparaten.**

Utför uppspelning på Bluetooth-apparaten.

● **Ljudutmatningsdestinationen på Bluetooth-apparaten är inte satt till soundbar.**

Välj soundbaren som destination för utmatning på Bluetooth-apparaten.

● **Anslutningen till Bluetooth-apparaten avbröts.**

Anslut till Bluetooth-apparaten igen.

● **Soundbaren är för långt bort från Bluetooth-apparaten.**

Flytta Bluetooth-apparaten närmare soundbaren.

● **En apparat som sänder ut elektromagnetiska vågor (så som en mikrovågsugn eller en trådlös apparat, m.m.) är placerad i närheten.**

Använd inte soundbaren nära apparater som sänder elektromagnetiska vågor.

● **Uppspelning utförs på en annan Bluetooth-apparat.**

Avsluta aktuell uppspelning och utför uppspelning på andra Bluetooth-apparater.

Använda appen

Appen kan inte upptäcka soundbaren

● **En app som inte stöder soundbaren används.**

Denna soundbar stöder endast Sound Bar Remote. Sound Bar Controller, Home Theater Controller och MusicCast Controller kan inte användas.

● **Bluetooth-funktionen på smarttelefonen är inaktiverad.**

Aktivera Bluetooth-funktionen på smarttelefonen.

● **På en Android-enhet är funktionen för att erhålla platsinformation inaktiverad.**

Sound Bar Remote-appen använder platsinformation endast för Android-apparater för att upptäcka soundbaren. Enligt din Android-apparats OS ändra inställningarna enligt följande:

- För apparater som använder Android 11 OS eller tidigare, konfigurera inställningarna för att tillåta att platsinformation kan erhållas.
- För apparater som använder Android 12 OS eller senare, konfigurera inställningarna för att tillåta användning av apparater i närheten.

Andra frekventa åtgärder

Hur man ansluter AV-apparater så som BD/DVD-spelare

Anslut AV-apparater så som BD/DVD-spelare och digitalboxar, till TV:ns HDMI-ingångsjack.

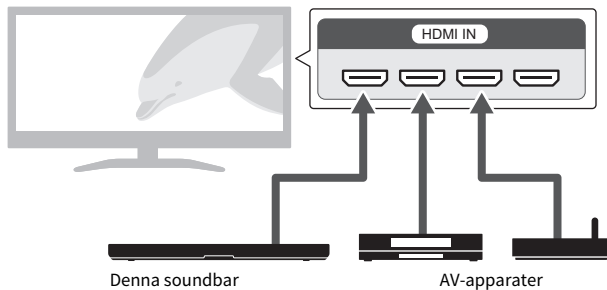

Vid uppspelning av ljud från en TV eller Av-apparat via soundbaren, ställ in ingångskällor enligt följande:

- Soundbarens ingångskälla: TV
- TV:ns ingångskälla: AV-apparat som spelar upp innehållet

Hur man minimerar strömförbrukning i standby

Ändra inställningarna enligt följande:

- HDMI Control: Inaktiverad
- Bluetooth Standby: Inaktiverad

Relaterade länkar

- "Aktiverar/inaktiverar HDMI Control-funktionen" (s.48)
- "Aktiverar/inaktiverar Bluetooth standby-funktionen" (s.51)

Hur man byter batteri i fjärrkontrollen

■ Försiktighetsåtgärder för fjärrkontrollbatterier



VARNING

- Fjärrkontrollen som kom med denna produkt innehåller ett knappbatteri. Svälj inte knappbatteriet. Håll nya och använda batterier borta från barn. Om batteriluckan inte stängs ordentligt, håll den borta från barn. Om knappbatteriet sväljs kan det orsaka allvarliga kemiska brännskador och lösa upp vävnad inuti kroppen på mindre än 2 timmar och kan leda till död. Om du misstänker att batterier kan ha svalts eller placerade inuti någon del av kroppen, sök omedelbart medicinsk hjälp.
- Kasserar inte ett batteri i öppen eld. Utsätt inte ett batteri för höga temperaturer, som direkt solsken eller eld. Försök inte ladda batteriet som är monterat i den medföljande fjärrkontrollen. Batteriet kan spricka eller läcka och orsaka brand eller personskadorna.
- Ta inte isär ett batteri. Om batteriet läcker undvik kontakt med läckt vätska. Om du får batteriets innehåll på dina händer eller i ögonen kan det orsaka blindhet eller kemiska brännskador. Om batterivätska kommer i kontakt med ögon, mun eller hud bör du omedelbart skölja med vatten och kontakta läkare.



FÖRSIKTIGHET

- Använd inte ett batteri annat än angivet. Det kan orsaka brand eller brännskador, eller resultera i vätskeläckage som kan orsaka hudinflammation.
- Se alltid till att batteriet sätts in så att det överensstämmer med märkningen för +/- . I annat fall kan det leda till brand, brännskador eller inflammation på grund av läckande batterivätska.
- När batteriet har tagit slut, om du inte tänker använda soundbaren under en längre tid ska du ta ut batteriet från fjärrkontrollen för att förhindra läckande batterivätska.
- Du ska inte stoppa dem i en ficka eller väska eller bära eller förvara batterier tillsammans med metallföremål. Batteriet kan kortslutas, spricka eller läcka och orsaka brand eller personskadorna.
- När du förvarar eller kasserar batterier bör du isolera kontakterna med hjälp av tejp, eller någon annan typ av skydd. Om du blandar dem med andra batterier eller metallföremål kan det orsaka brand, brännskador eller inflammation på grund av vätskeläckage.

När batteriet har tagit slut kan soundbaren inte längre styras med fjärrkontrollen. Byt ut batteriet mot ett nytt.

■ Förfarande för utbyte av batteri

1 Skjut luckan i pilens riktning för att ta bort det.

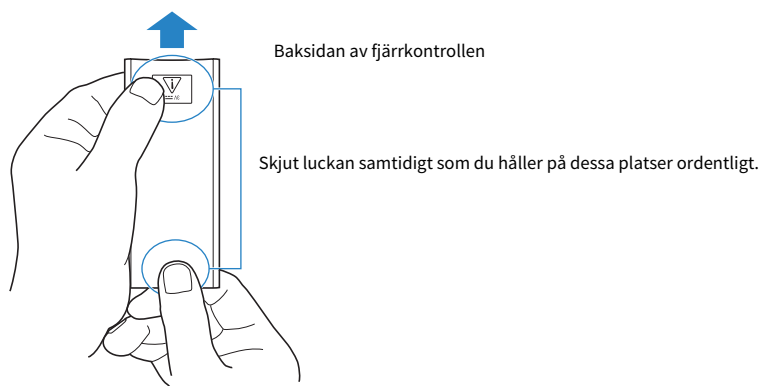

2 Ta bort det gamla batteriet och sätt i ett nytt.

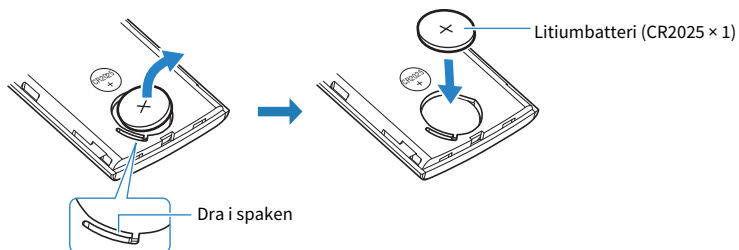

3 Placera skyddet över fjärrkontrollen enligt figuren och skjut tillbaka skyddet till sitt ursprungliga läge i pilens riktning.

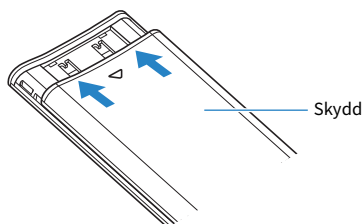

Vad gör man om soundbaren och subwoofern inte paras automatiskt?

Normalt paras soundbar och subwoofer automatiskt men om de inte är korrekt parade på grund av ett tillfälligt kommunikationsfel ska du para dem manuellt.

OBS!

Parning är processen där soundbaren och subwoofern känner igen varandra som enheter att ansluta till.

1 Slå av soundbaren.

2 Tryck på och håll ner SUBWOOFER (-) på fjärrkontrollen minst fem sekunder.

Soundbaren slås på och OPTICAL-indikatorn på soundbaren blinkar.



Blinkar

3 Inom 30 sekunder, tryck och håll ner PAIRING på baksidan av subwoofern i minst fem sekunder.

När soundbaren och subwoofern har parats kommer -indikatorn att lysa.

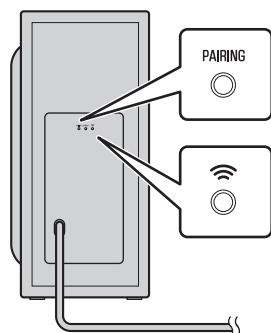

Om -indikatorn på subwoofern inte lysar efter att ha följt ovan förfarande utför följande och genomför sedan parning manuellt igen.

- Flytta subwoofern och/eller soundbaren så att de kommer närmare varandra.
- Installera soundbaren och subwoofer på platser där de inte hindras av metallmöbler.

FELSÖKNING > Andra frekventa åtgärder

- Om en enhet som avger elektromagnetiska vågor (t.ex. en mikrovågsugn eller en trådlös LAN-enhet) finns i närheten, placera subwoofern och soundbaren längre bort från den.

Hur man återställer soundbaren

Återställ soundbaren genom att utföra följande åtgärder.

■ **Tvinga soundbaren till avstängt läge**

Tryck på strömknappen på soundbaren i minst 15 sekunder.

Koppla loss nätsladden för subwoofern från vägguttaget. Vänta i minst 10 sekunder, sätt sedan i den igen.

■ **För att initiera soundbaren**

Se följande förklaring och återställ inställningarna för soundbaren till fabriksinställningarna.

”Initierar soundbaren” (s.53)

TEKNISKA DATA OCH SUPPORT

Tekniska data

De tekniska data för denna produkt är som följer.

■ Soundbar

Förstärkardel

Maximal uteffekt

- Framhögtalare L/R 50 W × 2 kanaler

Högtalardel

Framhögtalare L/R

- Typ Akustiskt upphängd typ (ickemagnetiskt skärmd)
- Drivelement 4,6 cm kon × 4
- Frekvensåtergivning 210 Hz till 22 kHz
- Impedans 4 Ω (8 Ω × 2)

Diskanthögtalare

- Typ Akustiskt upphängd typ (magnetiskt skärmd)
- Drivelement 2,5 cm kupol × 2
- Frekvensåtergivning 9 kHz till 22 kHz
- Impedans 4 Ω

Ingångsjack

Digital optisk 1 (OPTICAL)

Utgång

HDMI 1 (HDMI OUT/TV (eARC/ARC))

Annat jack

USB 1 (UPDATE ONLY)

Bluetooth

Funktion Synkfunktion (källanhet till denna enhet)

Bluetooth-version	Ver 5.1
Profiler som stöds	A2DP
Kompatibla codecs	Synkfunktion: SBC, MPEG4-AAC
Bluetooth klass	Bluetooth klass 1
Räckvidd (siktlinje)	Cirka 10 m
Skyddsmetod för kompatibelt innehåll	SCMS-T (synkfunktion)
Modeller för Storbritannien och Europa	
<ul style="list-style-type: none"> • Radiofrekvens • Maximal uteffekt (EIRP) 	2402 MHz till 2480 MHz 7,8 dBm (6,0 mW)

Allmänt

Strömförsörjning	
<ul style="list-style-type: none"> • Modeller för USA, Kanada, Taiwan och Mexiko • Modeller för Storbritannien, Europa och andra områden 	AC 100 till 120 V, 50/60 Hz AC 100 till 240 V, 50/60 Hz
Effektförbrukning	25 W
Effektförbrukning i standby-läge	
<ul style="list-style-type: none"> • [Modeller för USA, Kanada, Taiwan och Mexiko] <ul style="list-style-type: none"> • HDMI Control/Bluetooth Standby: Av • HDMI Control/Bluetooth Standby: På • [Modeller för Storbritannien, Europa och andra områden] <ul style="list-style-type: none"> • HDMI Control/Bluetooth Standby: Av • HDMI Control/Bluetooth Standby: På 	0,3 W 0,6 W 0,3 W 0,6 W
Yttermått (B × H × D)	
<ul style="list-style-type: none"> • Installera soundbaren framför en TV, etc. • Montering av soundbaren på en vägg med distanser 	910 × 68 × 133 mm 910 × 66 × 139 mm
Vikt	2,9 kg

OBS!

Innehållet i denna bruksanvisning gäller de senaste specifikationerna vid utgivningsdatumet. Den senaste versionen av bruksanvisningen är tillgänglig för nedladdning från Yamahas webbplats.

■ Subwoofer

Förstärkardel

Maximal uteffekt	100 W
------------------	-------

Högtalardel

• Typ	Basreflex typ (ej magnetiskt skärmad)
• Drivelement	16 cm kon × 1
• Frekvensåtergivning	33 Hz till 210 Hz
• Impedans	2 Ω

Trådlös funktion (trådlös kommunikation mellan soundbaren och subwoofern)

• Radiofrekvensband	2,4 GHz
• Sändningsområde	Ca. 10 m (utan störning)

Modeller för Storbritannien och Europa

• Radiofrekvens	2403,35 MHz till 2477,35 MHz
• Maximal uteffekt (EIRP)	9,0 dBm (7,9 mW)

Allmänt

Strömförsörjning

• Modeller för USA, Kanada, Taiwan och Mexiko	AC 100 till 120 V, 50/60 Hz
• Modeller för Storbritannien, Europa och andra områden	AC 100 till 240 V, 50/60 Hz

Effektförbrukning	20 W (märk)
-------------------	-------------

Effektförbrukning i standby-läge	0,8 W
----------------------------------	-------

Yttermått (B × H × D)	194 × 419 × 407 mm
-----------------------	--------------------

Vikt	8,1 kg
------	--------

OBS!

Innehållet i denna bruksanvisning gäller de senaste specifikationerna vid utgivningsdatumet. Den senaste versionen av bruksanvisningen är tillgänglig för nedladdning från Yamahas webbplats.

Digitala ljudsignalformat som stöds

Följande digitala ljudsignaler stöds av denna produkt.

■ Inmatade ljudsignaler för HDMI OUT/TV (eARC/ARC)-jacket

Följande digitala ljudsignaler kan spelas upp på den här produkten när de matas in från den eARC- eller ARC-kompatibla HDMI-ingången på TV:n till HDMI OUT/TV (eARC/ARC)-jacket på soundbaren:

Signaler från en TV:s eARC-kompatibel HDMI-ingångsjack

Ljudformat	Detaljer
2-kanalig linjär PCM	2-kanaler, 32 / 44,1 / 48 / 88,2 / 96 kHz, 16 / 20 / 24-bitar
Flerkanalig PCM	Upp till 7.1-kanaler, 32 / 44.1 / 48 / 88.2 / 96 kHz, 16 / 20 / 24-bitar
Bitströmssignaler	Dolby Digital / Dolby TrueHD / Dolby Digital Plus / Dolby Atmos

Signaler från en TV:s ARC-kompatibla HDMI-ingångsjack

Ljudformat	Detaljer
2-kanalig linjär PCM	2-kanaler, 32 / 44,1 / 48 / 88,2 / 96 kHz, 16 / 20 / 24-bitar
Bitströmssignaler	Dolby Digital / Dolby Digital Plus / Dolby Atmos

■ Inmatade ljudsignaler för OPTICAL-jacket

Följande digitala ljudsignaler kan spelas upp på den här produkten när de matas in från det digitala optiska uttaget på TV:n eller AV-apparaten till OPTICAL-jacket på soundbaren:

Ljudformat	Detaljer
2-kanalig linjär PCM	2-kanaler, 32 / 44,1 / 48 / 88,2 / 96 kHz, 16 / 20 / 24-bitar
Bitströmssignaler	Dolby Digital

OBS!

Innehållet i denna bruksanvisning gäller de senaste specifikationerna vid utgivningsdatumet. Den senaste versionen av bruksanvisningen är tillgänglig för nedladdning från Yamahas webbplats.

Lista över indikatorvisningar

Indikatorerna för denna produkt visar information huvudsakligen på följande sätt:

■ Soundbarsindikatorer

OBS!

Detta anvisning visar indikatorernas tända tillstånd enligt följande:



Av



Lyser



Blinkar

Ström av tillstånd



Normalt uppspelningstillstånd

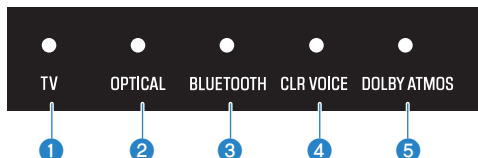

1 TV

Lyser: Spelar upp ljud från TV:n

2 OPTICAL

Lyser: Spelar upp ljud från OPTICAL ingångsjacket

3 BLUETOOTH

Lyser blå: Bluetooth-apparatanslutning upprättad

Blinkar vit: Bluetooth-apparatanslutning vänta tillstånd

4 CLR VOICE

Lyser: Funktionen Clear Voice (tydliga röster) är aktiverad

5 DOLBY ATMOS

Lyser grönt: Dolby Atmos ljud spelas upp i surrounduppspelning

Visar typ av ljudsignal och inställningar för funktionerna

Indikatorerna på soundbaren kommer att visa följande information för typ av ljudsignal och inställningarna för funktionerna under tre sekunder omedelbart efter att INFO trycks ned.

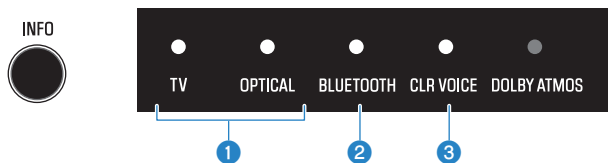

1 Typ av ljudsignal

TV lyser rött: Dolby Atmos

TV lyser vit: Dolby Audio (Dolby Digital, Dolby Digital Plus, Dolby TrueHD)

OPTICAL lyser vit: AAC

TV och OPTICAL av: PCM, annan signal eller ingen insignal

2 Om surrounduppspelning är aktiverad eller inaktiverad

Lyser: Aktiverad

Av: Inaktiverad (stereouppspelning)

3 Om basutökningsfunktionen är aktiverad eller inte

Lyser: Aktiverad

Av: Inaktiverad

Tyst tillstånd



Ett fel har uppstått



Blinkar röd

OBS!

- När ljusstyrkan för indikatorerna är satt till "Av" kommer indikatorerna endast lysa när kontrollerna används.
- Se beskrivningen för varje inställning för att se vad indikatorerna kommer att visa när inställningen ändras.

Relaterade länkar

- "Grundläggande kontroll under uppspelning" (s.31)
- "Visar typ av ljudsignal och inställningar för funktionerna" (s.46)
- "Ändra ljusstyrkan på indikatorerna (Dimmer)" (s.47)
- "Ström och helhetsfunktionalitet" (s.55)

■ Information som visas med indikatorerna på subwoofern

OBS!

Detta anvisning visar indikatorernas tända tillstånd enligt följande:



Av



Lyser



Blinkar

Ström på tillstånd



Ström av tillstånd (standby)



Upprättat en anslutning till soundbaren



Väntar för parning med soundbaren



Ett fel har uppstått och skyddskretsen har aktiverats.



Lista på supportcenter

Om problemet fortfarande inte kan lösas, vänligen kontakta oss för produktsupport enligt nedan:

För kunder i Japan

- Kontakta den butik där du köpte den här produkten eller det produktsupportcenter som anges i "Säkerhetsguide" som medföljer den här produkten.

För kunder utanför Japan

- Kontakta närmaste auktoriserade Yamaha-återförsäljare eller servicecenter.
<https://manual.yamaha.com/av/support/>

PROGRAM OCH VARUMÄRKEN

Angående mjukvaruprogram från tredje part

Denna soundbar använder mjukvaruprogram från tredje part.

För upphovsrätt och licensavtalsvillkor för program från tredje part som används, se följande webbplats.

<https://manual.yamaha.com/av/cm/sla/23/srb40a/>

Varumärken

Dolby Atmos

Dolby, Dolby Atmos och dubbel-D symbolen är registrerade varumärken som tillhör Dolby Laboratories Licensing Corporation.

Tillverkad under licens från Dolby Laboratories. Konfidentiella opublicerade verk.

Copyright © 2012–2021 Dolby Laboratories. Alla rättigheter förbehålles.

HDMI™

HIGH-DEFINITION MULTIMEDIA INTERFACE

Termerna HDMI, HDMI High-Definition Multimedia Interface, HDMI Trade dress och HDMI-logotyperna är varumärken eller registrerade varumärken som tillhör HDMI Licensing Administrator, Inc.

Bluetooth®

Ordmärket och logotyperna Bluetooth® är registrerade varumärken som tillhör Bluetooth SIG, Inc och allt bruk av sådana märken av Yamaha Corporation är under licens. Andra varumärken och varunamn tillhör sina respektive ägare.

Yamaha Global Site
<https://www.yamaha.com/>

Yamaha Downloads
<https://download.yamaha.com/>

© 2023 Yamaha Corporation

Published 11/2023 NV-B0

AV23-0005